



## Tietoja Varoitus-tekstistä

 **VAROITUS:** VAROITUS kertoo tilanteista, joihin saattaa liittyä omaisuusvahinkojen, loukkaantumisen tai kuoleman vaara.

## Dell™ Latitude™ XT2 Asennus- ja ominaisuustiedot

Näkymä edestä ja oikealta

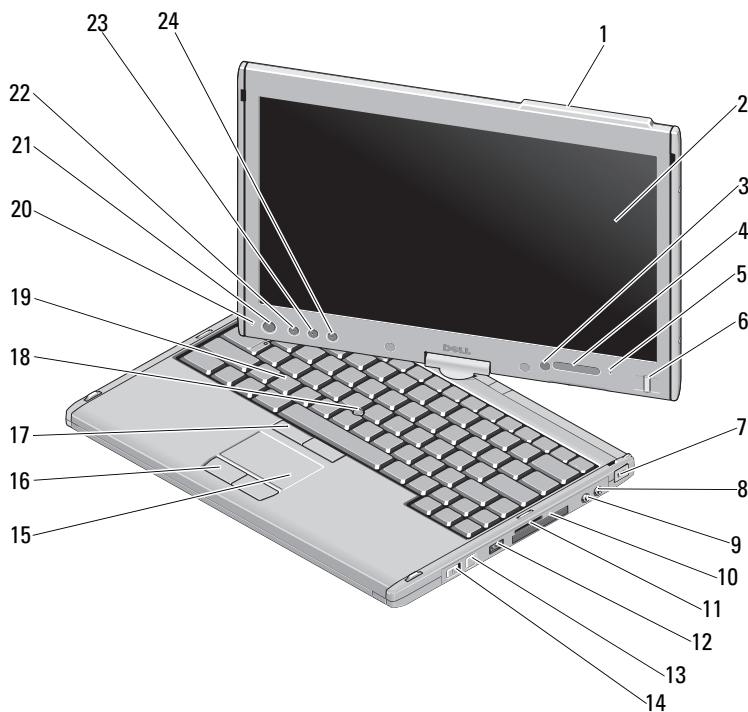

1	antennikohoke (WWAN käytössä)	2	näyttö
3	ympäristön valotunnistin	4	laitteen tilailmaisimet
5	digitaalinen mikrofoni	6	biometrinen lukija
7	riippulukkorengas	8	mikrofoniliitin
9	kuulokeliitäntä	10	ExpressCard-paikka
11	Secure Digital (SD) -korttipaikka	12	USB/e-SATA-yhdistelmäliitäntä
13	Wi-Fi Catcher™ -painike	14	langaton radio (on/off) -kytkin
15	kosketuslevy	16	kosketuslevyn painikkeet
17	ohjaussauvapainikkeet	18	ohjaussauva
19	Näppäimistö	20	digitaalinen mikrofoni
21	virtapainike	22	Windows®-suojauspainike
23	näytön kiertopainike	24	Dell Control Point (DCP) -painike



**HUOMAUTUS:** Antennikohoke on käytettävissä vain WWAN-järjestelmissä. Jos antennikohoketta ei ole, näytön päällä on otekahva.



**HUOMAUTUS:** Vaihda WLAN- ja WWAN-toimintatilojen välillä <Fn><F9>-painiketta painamalla. Latitude XT2 ei tue WLAN- ja WWAN-tilojen samanaikaista käyttöä.

## Näkymä takaa ja vasemmalta

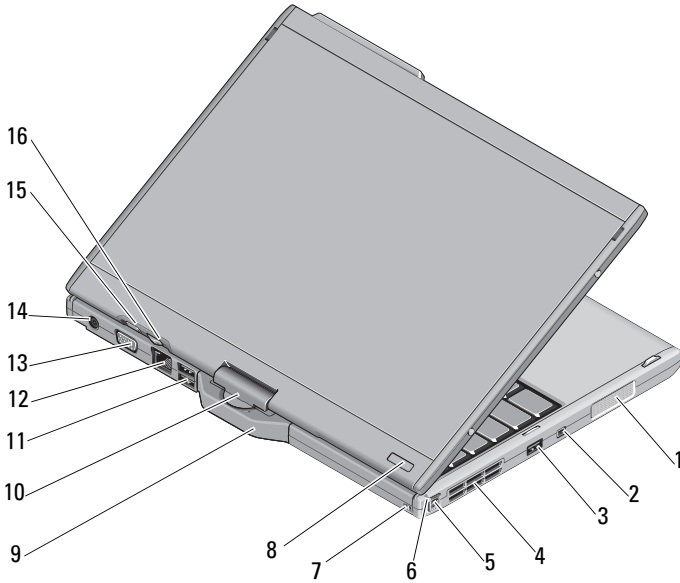

- |                                   |                                 |
|-----------------------------------|---------------------------------|
| 1 kaiutin                         | 2 IEEE 1394 -liitäntä           |
| 3 USB-liitäntä (virranjako)       | 4 ilma-aukko                    |
| 5 kynä                            | 6 kynän merkkivalo              |
| 7 kynän kiinnityspaikka           | 8 virranilmaisain (HDD)         |
| 9 tablet-laitteen pidike          | 10 kääntyvä sarana              |
| 11 virrallinen USB-liitäntä       | 12 verkkoliitin                 |
| 13 videoliitin                    | 14 vaihtovirtasovittimen liitin |
| 15 tablet-laitteen irrotuspainike | 16 vierityksen ohjauspainike    |



**VAROITUS:** Älä peitä tuuletusaukkoja, älä työnnä niihin esineitä äläkä anna pölyn kerääntyä niihin. Älä säilytä käynnissä olevaa Dell™-tietokonetta ilmatiiviissä tilassa, kuten suljetussa salkussa. Jos ilman vaihtuminen estetään, tietokone voi vahingoittua tai voi syttyä tulipalo. Tietokone käynnistää tuulettimen, kun tietokone lämpenee. Tuulettimen ääni on normaalia eikä merkitse tuulettimen tai tietokoneen ongelmaa.

## Pika-asennus



**VAROITUS:** Ennen kuin teet mitään tässä osiossa mainittuja toimia, lue tietokoneen mukana toimitetut turvallisuusohjeet. Lisätietoja parhaista käytännöistä on osoitteessa [www.dell.com/regulatory\\_compliance](http://www.dell.com/regulatory_compliance).



**VAROITUS:** Virtasovitin toimii sähköpistorasioissa maailmanlaajuisesti. Virtaliittimet ja virtajohtot vaihtelevat kuitenkin maakohtaisesti. Yhteensopimattoman kaapelin käyttö tai kaapelin väärä kytkentä virtajohtoon tai sähköpistorasiaan voi aiheuttaa tulipalon tai laitteistovaurion.



**VAARA:** Kun irrotat liittimen tietokoneesta, ota kiinni liittimestä, ei kaapelista, ja vedä tiukasti mutta kevyesti, jotta et vaurioita kaapelia. Kun käärit verkkolaitteen kaapelia, seuraa verkkolaitteen liittimen kulmaa, jotta et vaurioita kaapelia.



**HUOMAUTUS:** Jotkin laitteet eivät ehkä sisälly toimitukseen, jos et ole tilannut niitä.

- 1 Kytke verkkolaite tietokoneen verkkolaiteliittimeen ja pistorasiaan.

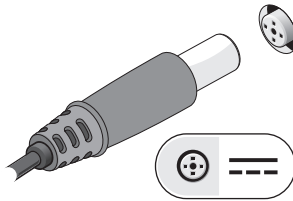

- 2 Kytke verkkokaapeli.

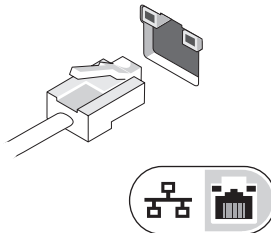

- 3 Kytke USB-laitteet, kuten hiiri tai näppäimistö.

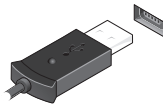

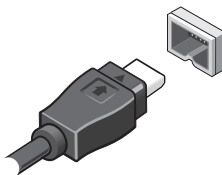

- 4 Kytke IEEE 1394 -laitteet, kuten DVD-soitin.



- 5 Avaa tietokoneen näyttö ja käynnistä tietokone painamalla virtapainiketta.



-  Virtapainike  
 Akun varauksen ilmaisin

 **HUOMAUTUS:** Tietokone on suositeltavaa kytkeä päälle ja sammuttaa ainakin kerran ennen korttien asentamista tai tietokoneen liittämistä telakointiasemaan tai muuhun ulkoiseen laitteeseen, kuten tulostimeen.

## Tekniset tiedot



**HUOMAUTUS:** Tuotteet saattavat vaihdella alueen mukaan. Saat lisätietoja tietokoneen kokoonpanosta valitsemalla Käynnistä → Ohje ja tuki ja valitsemalla tietokoneen tietojen näyttämisen.

---

### Video

Videotyyppi:	integroitu emolevyille, laitteistokiihdytys
Tietoväylä	integroitu näytönohjain
Näytön ohjainkortti	Integroitu Intel® "Cantiga" UMA -grafiikka
Näyttömuisti	enintään 256 Mt jaettua muistia

---

### Akku

Tyyppi	4 kennon "älykäs" litiumioniakku (28 Wh) 6 kennon "älykäs" litiumioniakku (42 Wh)
Mitat:	
Pituus	96,84 mm (3,81 tuumaa)
Korkeus	13,7 mm (0,54 tuumaa)
Paino	0,26 kg (0,57 paunaa) (4 kennoa) 0,34 kg (0,74 paunaa) (6 kennoa)
Jännite	11,1 VDC
Lämpötila-alue:	
Käytön aikana	0 – 35 °C (32 – 95 °F)
Varastointi	–40 – 65 °C (–40 – 149 °F)
Nappiparisto	CR-2025

---

### Verkkolaite

Tulojännite	100 – 240 VAC
Ottovirta (maksimi)	1,5 A
Tulotaajuus	50 – 60 Hz
Lähtövirta	2,31 A 2,34 A (valinnainen) 4,62 A (valinnainen)

---

**Verkkolaite (jatkoa)**

---

Lähtöteho 45 W, 65 W (valinnainen) tai 90 W (valinnainen)

Nimellislähtöjännite 19,5 VDC

Mitat:

Korkeus 16,0 mm (0,63 tuumaa)

Leveys 63,0 mm (2,48 tuumaa)

Pituus 88,0 mm (3,46 tuumaa)

Lämpötila-alue:

Käytön aikana 0° – 40 °C (32° – 104 °F)

Varastointi -10° – 70 °C (-50° – 158 °F)

---

**Fyysiset ominaisuudet**

---

Korkeus 25,4 mm (1,0 tuumaa)

Leveys 297,0 mm (11,7 tuumaa)

Pituus 218,6 mm (8,6 tuumaa)

Paino 1,66 kg (3,66 paunaa) (4-kennoinen akku /  
vakiomerkkivalot)  
1,737 kg (3,83 paunaa) (6-kennoinen akku /  
vakiomerkkivalot)

---

**Ympäristö**

---

Lämpötila-alue:

Käytön aikana 0 – 35 °C (32 – 95 °F)

Varastointi -40 – 65 °C (-40 – 149 °F)

Suhteellinen kosteus (maksimi):

Käytön aikana 10 – 90 % (tiivistymätön)

Varastointi 5 – 95 % (tiivistymätön)

Korkeus (maksimi):

Käytön aikana -15,2 – 3048 m (-50 – 10 000 jalkaa)

Varastointi -15,2 – 10 668 m

## Lisätiedot ja -resurssit

---

<b>Jos:</b>	<b>Lisätietoja:</b>
haluat lisätietoja tietokoneen turvallisuudesta haluat lukea takuutiedot, ehdot (vain Yhdysvallat), turvallisuusohjeet, säädstiedot, ergonomiatiedot ja käyttöoikeussopimuksen	Tietokoneen mukana toimitetut turvallisuus- ja säädstiedot. Katso myös Regulatory Compliance -sivua osoitteessa <b><a href="http://www.dell.com/regulatory_compliance">www.dell.com/regulatory_compliance</a></b> .

---

**Tämän asiakirjan tiedot voivat muuttua ilman erillistä ilmoitusta.**

**© 2008 Dell Inc. Kaikki oikeudet pidätetään. Painettu Irlannissa.**

Tämän tekstin kaikenlainen kopioiminen ilman Dell Inc:n kirjallista lupaa on jyrkästi kielletty.

Tekstissä käytetyt tavaramerkit: *Dell*, *Latitude*, *Dell*, *Wi-Fi Catcher* ja *DELL*-logo ovat Dell Inc:n tavaramerkkejä. *Intel* on Intel Corporationin rekisteröity tavaramerkki Yhdysvalloissa ja muissa maissa. *Windows* on Microsoft Corporationin rekisteröity tavaramerkki Yhdysvalloissa ja muissa maissa.

Muut tekstissä mahdollisesti käytetyt tavaramerkit ja tuotenimet viittaavat joko merkkien ja nimien haltijoihin tai näiden tuotteisiin. Dell Inc. kieltää omistusoikeuden muihin kuin omiin tavaramerkkeihinsä ja tuoteniimiinsä.